

# ANCHORMAX™

User's Manual

GB

Benutzerhandbuch

DE

Manuel d'Utilisation du Treuil

FR

Manual del Usuario

ESP

Gebruikershandleiding

NL

Manuale Utente

IT

**MAXWELL**

[www.maxwellmarine.com](http://www.maxwellmarine.com)

INTRODUCTION / EINLEITUNG / INTRODUCTION / INTRODUCCIÓN  
INLEIDING / INTRODUZIONE

GB

- Please read this manual thoroughly before installation and using the capstan. Failure to adhere to the correct procedures, recommendations and guidelines described in this Owner's Manual may invalidate the warranty.
- Correct selection of capstan together with correct installation, care in use and maintenance, are essential for long life and reliable performance.

DE

- Bitte lesen Sie dieses Handbuch sorgfältig durch, bevor Sie die Ankerspill installieren und benutzen. Falls die richtigen Vorgehensweisen, Empfehlungen und Richtlinien, die im Benutzerhandbuch beschrieben sind, nicht befolgt werden, kann der Garantieanspruch erlöschen.
- Eine richtige Auswahl an Ankerspill, gekoppelt mit einer richtigen Installation, sorgfältige Benutzung und Instanderhaltung, sind erforderlich für eine lange Lebensdauer und verlässliche Leistung.

FR

- Lisez ce manuel au complet avant d'entreprendre l'installation du cabestan. Le non-respect des procédures, des recommandations et des lignes directrices correctes décrites dans ce Manuel d'Utilisation peuvent annuler la garantie.
- La sélection correcte du cabestan avec l'installation correcte, les soins en usage et en maintenance sont essentiels pour une durée longue de vie et un fonctionnement fiable.

ESP

- Por favor, antes de proceder a la instalación y utilizar el cabrestante lea la totalidad de este manual. No seguir los procedimientos correctos, las recomendaciones y las pautas descritas en este manual del propietario podría ser motivo para anular la garantía.
- La correcta elección e instalación del cabrestante, además de su uso y mantenimiento adecuado, son fundamentales para la durabilidad y fiabilidad en la operación del mismo.

NL

- Lees voorafgaan aan de installatie en het gebruik van de kaapstander deze handleiding grondig door. Het niet naleven van de juiste procedures, aanbevelingen en richtlijnen zoals beschreven in deze handleiding, kan de garantie doen vervallen.
- De juiste selectie van kaapstander, samen met een juiste installatie en zorgvuldig gebruik en onderhoud, zijn van essentieel belang voor een lange levensduur en een betrouwbare werking.

IT

- Leggere attentamente questo manuale prima di installare ed utilizzare il tonneggio. Il mancato rispetto delle corrette procedure, consigli e linee guida descritti in questo Manuale Utente può invalidare la garanzia.
- La corretta scelta del tonneggio, insieme ad una corretta installazione, attenzione nell'uso ed alla manutenzione sono essenziali per una lunga durata e prestazioni ottimali.

IMPORTANT INFORMATION / WICHTIGE INFORMATIONEN / INFORMATIONS IMPORTANTES  
INFORMACIÓN IMPORTANTE / BELANGRIJKE INFORMATIE / INFORMAZIONI IMPORTANTI

GB

- The capstan is ideal for handling mooring or docking lines, or retrieving a second anchor.
- Keep hands, feet, loose clothing and hair well clear of the capstan and rope during operation.
- **DO NOT** attempt to break free a fouled anchor with the capstan. Secure the line to a bollard or cleat and use the boat's engine to break the anchor out.
- **DO NOT** use capstan to haul a person up a mast.

DE

- Die Winde ist ideal für das Hantieren von Vertäuungs- oder Anlegeseilen, oder für das Einholen eines zweiten Ankers.
- Halten Sie Hände, Füße, lose Kleidungsstücke und Haare während des Betriebs von der Winde entfernt.
- **VERSUCHEN SIE NICHT**, einen verschmutzten Anker mithilfe der Winde zu befreien. Sichern Sie das Seil an einem Poller oder Stollen und verwenden Sie den Motor des Boots, um den Anker zu lösen.
- **VERWENDEN SIE NICHT** die Winde, um eine Person am Mast hochzuziehen.

FR

- Le cabestan est idéal pour gérer l'amarrage ou l'accostage des lignes, ou pour récupérer une seconde ancre.
- Les mains, les pieds, les vêtements amples et les cheveux bien éloignés du cabestan et des cordages pendant le fonctionnement.
- **NE tentez PAS** de libérer une ancre engagée sur le cabestan. Sécurisez le cordage sur un poteau d'amarrage ou sur un taquet et utilisez le moteur du bateau pour libérer l'ancre.
- **N'utilisez PAS** le cabestan pour remorquer une personne jusqu'à un mât.

ESP

- El molinete es ideal para amarrar o atracar o recuperar una segunda ancla.
- Mantenga las manos, los pies, la ropa suelta y el cabello a distancia segura del molinete y el cabo durante la operación.
- **NO** trate de soltar un ancla atrapada usando la fuerza del molinete. Amarre la línea a un amarradero o cornamusa y use el motor de la embarcación para liberar el ancla.
- **NO** usar el molinete para subir al mástil a una persona.

NL

- De kaapstander is ideaal voor gebruik met meertrossen voor aan- en afmeren, of het ophalen van een tweede anker.
- Houd tijdens gebruik handen, voeten, loshangende kleding en haren ver uit de buurt van de kaapstander en de kabel/ketting.
- Gebruik de kaapstander **NIET** om een onklaar anker los te trekken. Bevestig de lijn aan een bolder of kikker en gebruik de motor van de boot om het anker los te trekken.
- Gebruik de kaapstander **NIET** om iemand in de mast omhoog te trekken.

IT

- L'argano è ideale per gestire le operazioni di attracco e ormeggio, o per recuperare una seconda ancora.
- Tenere mani, piedi, abiti ampi e capelli ben lontani dall'argano e dalla cima durante l'uso.
- **NON** tentare di liberare un'ancora impigliata utilizzando l'argano. Fissare la linea ad una bitta o ad una tacchetta ed utilizzare il motore della barca per liberare l'ancora.
- **NON** utilizzare l'argano per issare una persona a bordo.

GB

In addition to this instruction manual, the following components should be included with the windlass:

- A. Deckplate Gasket
- B. Deck Cutout Details (at rear of manual)
- C. Small Parts (nuts, washers, spring washers)
- D. Capstan

DE

Zusätzlich zu dieser Bedienungsanleitung, werden die folgenden Komponenten mit der Ankerwinde geliefert:

- A. Deckplattendichtung
- B. Angaben für Deck-Ausschnitt (hinten im Handbuch)
- C. Kleinteile (schrauben, unterlegscheiben, federscheiben)
- D. Ankerspill

FR

En outre de ce manuel d'utilisation, les composants suivants devraient être inclus avec le treuil :

- A. Joint de la plaque du pont
- B. Détails de l'encoche du pont (à la fin du manuel)
- C. Petites Pièces (écrous, rondelles, rondelles élastiques)
- D. Tonneggio

ESP

Además de este manual de instrucciones, deberían incluirse los componentes siguientes junto con el molinete.

- A. Junta de plancha de cubierta
- B. Recorte con detalles de cubierta (en la parte trasera del manual)
- C. Piezas Pequeñas (tuercas, arandelas, arandelas de muelle)
- D. Cabrestante

NL

Behalve deze handleiding, horen de volgende onderdelen te worden meegeleverd met de ankerlier:

- A. Dekplaatpakking
- B. Dekuitsnijdingsdetails (achterin de handleiding)
- C. Kleine Onderdelen (moeren, ringen, veerringen)
- D. Le cabestan

IT

Oltre a questo manuale d'istruzioni i seguenti elementi devono essere forniti a corredo del salpa ancora:

- A. Guarnizione piana per coperta
- B. Dima di foratura coperta (in fondo al manuale)
- C. Minuteria (dadi, rondelle, rondelle elastiche)
- D. Tonneggio

B



A

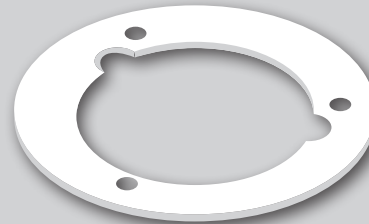

C

A

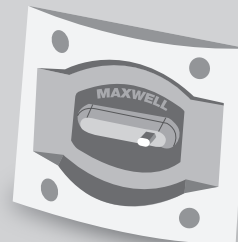

GB

The following accessories may be required to complete your installation:

- A. Circuit Breaker /isolator panel
- B. Footswitch

DE

Das folgende Zubehör könnte benötigt werden, damit die Montage abgeschlossen werden kann:

- A. Sicherung / Trennschalter
- B. Fußschalter

FR

Les accessoires suivants peuvent être exigés afin d'achever l'installation:

- A. Panneau du Disjoncteur /de l'Isolateur
- B. Pédale de commande

ESP

Para completar la instalación pueden requerirse los accesorios siguientes:

- A. Panel de disyuntor/ aislador
- B. Interruptor de piso

NL

Vereist: De volgende accessoires zijn mogelijk nodig om uw installatie te voltooien:

- A. Stroomonderbreker/ isolatorpaneel
- B. Voetschakelaar

IT

I seguenti accessori possono essere necessari per completare l'installazione:

- A. Pannello per interruttore magnetotermico/ isolatore
- B. Interruttore a pedale

D



B

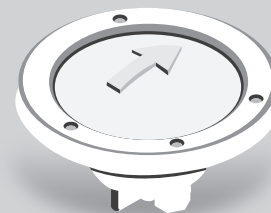

## SYMBOLS USED

 **Tighten**  
This indicates that it is important to the operation and maintenance of the windlass that a given nut/bolt is tightened sufficiently.

 **Use Tool**  
This indicates that the use of a tool (which has not been supplied by Maxwell), is required here.

 **Correct**  
This indicates the correct method of completing a given task.

 **Incorrect**  
This indicates the incorrect method of completing a given task.

## BENUTZTE SYMBOLE

 **Festziehen**  
Dies zeigt an, dass es wichtig für den Betrieb und die Wartung der Ankerwinde ist, dass seine bestimmte Mutter/Schraube hinreichend angezogen ist.

 **Werkzeug benutzen**  
Dies zeigt an, dass die Benutzung eines Werkzeugs (das nicht von Maxwell mitgeliefert wurde) hier benötigt wird.

 **Richtig**  
Dies zeigt die angemessene Methode an, um eine bestimmte Aufgabe zu erfüllen.

 **Falsch**  
Dies zeigt die falsche Methode an, um eine bestimmte Aufgabe zu erfüllen. Für eine Erklärung hinsichtlich der in diesem Handbuch verwendeten Begriffe, schlagen Sie bitte im Glossar am Ende des Handbuchs nach.

## SYMBOLES UTILISÉS

 **Serrer**  
Cela indique qu'il est important pour le fonctionnement et la maintenance du treuil qu'un quelconque écrou / boulon est suffisamment serré.

 **Utiliser l'Outil**  
Ceci indique que l'utilisation d'un outil (qui n'a pas été fourni par Maxwell) est exigée ici.

 **Correct**  
Ceci indique la méthode correcte pour achever une tâche donnée.

 **Incorrect**  
Ceci indique la méthode incorrecte pour achever une tâche donnée.

## SÍMBOLOS UTILIZADOS

 **Apretar**  
Indica que apretar lo suficientemente una determinada tuerca/perno es importante para la operación y mantenimiento del cabrestante.

 **Uso de herramienta**  
Indica que se requiere usar una herramienta (No suministrada por Maxwell).

 **Correcto**  
Indica el método correcto de completar una tarea determinada.

 **Incorrecto**  
Indica el método incorrecto de completar una tarea determinada.

## GEBRUIKTE SYMBOLEN

 **Vastdraaien**  
Dit duidt erop dat het voor de werking en het onderhoud van de ankerlier belangrijk is dat een bepaaldemoer/bout goed is vastgedraaid.

 **Gereedschap gebruiken**  
Dit duidt erop dat het gebruik van een stuk gereedschap (dat niet is bijgeleverd door Maxwell) hier vereist is.

 **Juist**  
Dit duidt op de juiste methode van uitvoering van een bepaalde taak.

 **Onjuist**  
Dit duidt op een onjuiste methode van uitvoering van een bepaalde taak.

## SIMBOLI UTILIZZATI

 **Stringere**  
Questo indica che è importante per l'uso e la manutenzione del salpa ancora che un determinato dado/bullone sia ben stretto.

 **Usare attrezzi**  
Questo indica che è richiesto l'uso di un attrezzo (non fornito da Maxwell).

 **Corretto**  
Questo indica il metodo corretto per svolgere una determinata attività.

 **Scorretto**  
Questo indica il metodo scorretto per svolgere una determinata attività.

### INSTALLATION

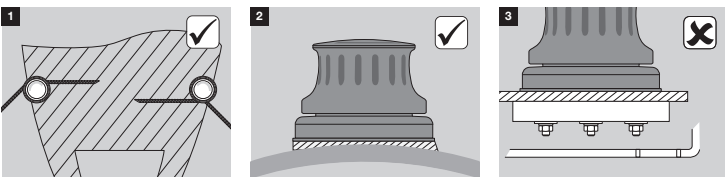

#### IMPORTANT INFORMATION

- Plan location carefully:
1. Ensure the rode will feed correctly.
  2. Ensure the deck is flat. If not; install plinth to ensure the capstan sits on a flat surface. Identify any bulkheads, wiring or piping under the deck that should be avoided.
  3. Ensure the mounting area is of appropriate strength to accommodate loads applied by capstan/anchor and rode.

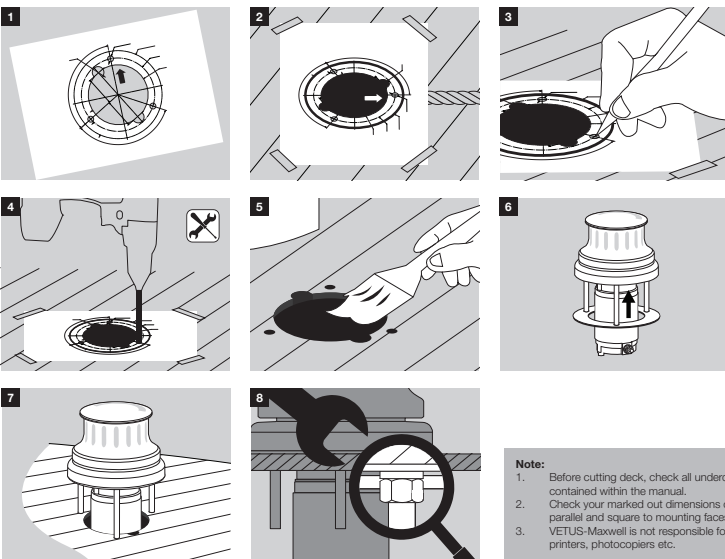

#### FITTING STEPS/INSTALLING STEPS

1. Use the Cut-Out Template, as a guide for marking and cutting the holes.
2. Make sure the load is aligned with the "To Load" arrow on Cut-Out Template.
3. Mark out the desired position for the holes.
4. Using hole saws and drill start drilling/cutting holes in order from A to C (as marked on the templates).
5. Seal the edges of the hole with epoxy to avoid ingress of moisture. (Not required for steel or aluminium.)
6. Use the gasket supplied to seal the capstan to the deck. For boats of aluminium or steel construction it is important the deckplate assembly is insulated from the deck to prevent electrolysis.
7. Align the deckplate with the holes cut into deck and lower into place.
8. Fasten the deckplate to the deck using the nuts and washers supplied. Tighten the nuts progressively and evenly. Make sure the installation is firm, but do not over tighten the nuts. Do not use power tool.

- Note:**
1. Before cutting deck, check all underdeck clearances. Read and understand installation instructions contained within the manual.
  2. Check your marked out dimensions carefully, before cutting and drilling. Deck bolt holes must be drilled parallel and square to mounting faces.
  3. VETUS-Maxwell is not responsible for any inaccurate data, due to reproduction errors of fax machines, printers, photocopiers etc.

### WIRING

#### SAFETY

- We recommend that connection of the power lines and control circuitry to the capstan be done by qualified technicians, to ensure reliable and safe operation of the capstan.
- Installation must be carried out in accordance with relevant local electrical requirements (USCG, ABYC, NMMA, CE).
- A circuit breaker/isolator is required.
- Position the circuit breaker/isolator (B) no further than 1.8 m (6 ft) away from the battery (C) in an accessible and dry location. The winch circuit requires protection provided by an isolator switch and either a fuse or circuit breaker.

#### FOOTSWITCH

- For safe operation, the Footswitch (D) should be approximately 500 mm (20") from the capstan (A).
- The below-deck part of the footswitch must be in a dry environment.
- The arrow on the footswitch should be arranged to indicate the direction of operation.
- Follow the instructions supplied with the footswitch, for steps on its installation.

#### MOTOR

- When tightening the cables to the motor, ensure the lower nut (A1) is secure against turning when tightening the upper nut (B1). This will prevent damage occurring within the motor.

After all connections have been made, and the system has been tested, seal terminals against moisture by spraying with a dry, corrosion preventative film.

#### TIPS

- We recommend using crimp-on ring terminals and heat shrink tubing to connect to terminals.
- We recommend the use of chafe protection on wiring when passing through bulkheads etc.

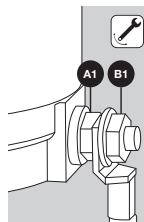
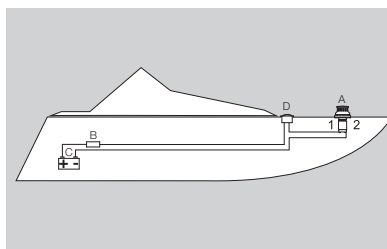

### SPECIFICATIONS

<b>Power Supply (DC)</b>	12V/24V
<b>Motor Power</b>	500W
<b>Working Load</b>	386kg (850 lbs)
<b>Haulage speed (Dependant on the load)</b>	24m/min 76ft/min
<b>Net weight</b>	5.5kg (12lbs)
<b>Circuit Breaker/Isolator</b>	12V 80amp
	24V 40amp

- Measure required length of electrical cable, use table below to select appropriate cable size.
- Cable length is total length from battery to winch then back again.
- Recommendations ensure less than 10% voltage drop at windlass motor when operating under load.
- Recommendations based on copper conductors having an insulation thermal rating of 90° C.
- Cables running through an engine area may need to be larger diameter (refer to your installer).
- Use of cable diameters smaller than recommended will reduce windlass performance. Larger cables can be used.
- Size of the recommended circuit breaker and ampacity of cable factored into calculations.

CABLE LENGTH	CABLE SIZE SELECTION			
	0-10m (0-33')		10-20m (33'-65')	
	mm <sup>2</sup>	AWG	mm <sup>2</sup>	AWG
12V	16	6	25	4
24V	4	12	6	10

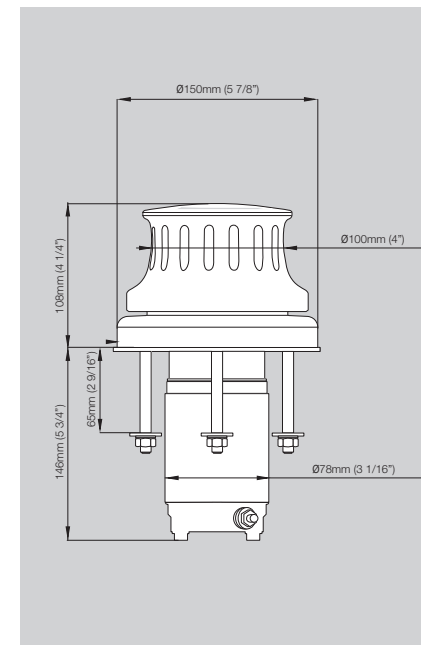

### OPERATION

#### CAUTION

##### When operating capstan:

- Make sure that you do not operate the footswitch accidentally while putting turns on the capstan.
- Keep your fingers, clothing and hair clear of the capstan.

#### IMPORTANT INFORMATION

- Start the main engine before operating the capstan.
- A circuit breaker / isolator should always be used with this capstan to protect the motor and cables from overheating and damage.
- Always make sure the isolator switch is turned off when the system is not being used.
- Extra turns around the drum will increase the grip and require less load on the tail.
- Maxwell recommends clockwise rotation of the capstan.

##### TO HAUL IN USING THE CAPSTAN

1. Wind up to three turns of rope up the drum in the direction of pull.
2. Maintaining a light 'tailing' pull on the free end, start the capstan using the foot switch.
3. As the capstan rotates, increase pull and 'tail' hand over hand to haul the rope.
4. Reduce pull to slip the rope if required.

### MAINTENANCE

- |  |  |  |
|--|--|--|
| <b>After Use</b>                                       | <b>Every 3 Months</b>  | <b>Every Year</b>  |
| 1. Wash down topworks with fresh water.                | 3. Clean capstan.  | 6. The motor should be serviced by a qualified technician.                     |
| 2. Check rope for wear and wash down with fresh water. | 4. Check tightness of all fasteners.                         | 7. Remove any rust build up from the casing and paint with a suitable coating. |
|  | 5. Apply a corrosion inhibitor to the under deck components. |  |

Visit our website: [www.maxwellmarine.com](http://www.maxwellmarine.com) for a list of service centers and agents.



### INSTALLATION

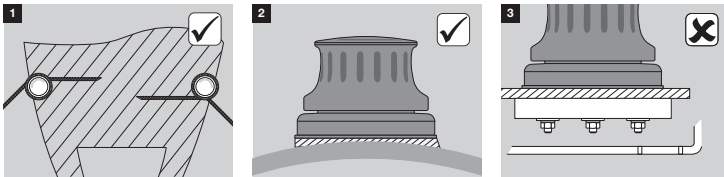

#### WICHTIGE INFORMATIONEN

- Den Ort sorgfältig planen:
1. Vergewissern Sie sich, dass die Ankerleine/Ankerspill richtig durchgeführt werden kann.
  2. Vergewissern Sie sich, dass das Deck flach ist. Falls nicht, installieren Sie eine Plattform, damit die Ankerspille auf einer flachen Oberfläche sitzen.
  3. Finden Sie jeden Schott, jede Verkabelung oder Rohrleitung unter dem Deck, die vermieden werden sollen.
  4. Vergewissern Sie sich, dass der Befestigungsort stark genug ist, um Lasten von Ankerspille /Anker und Ankerkette.

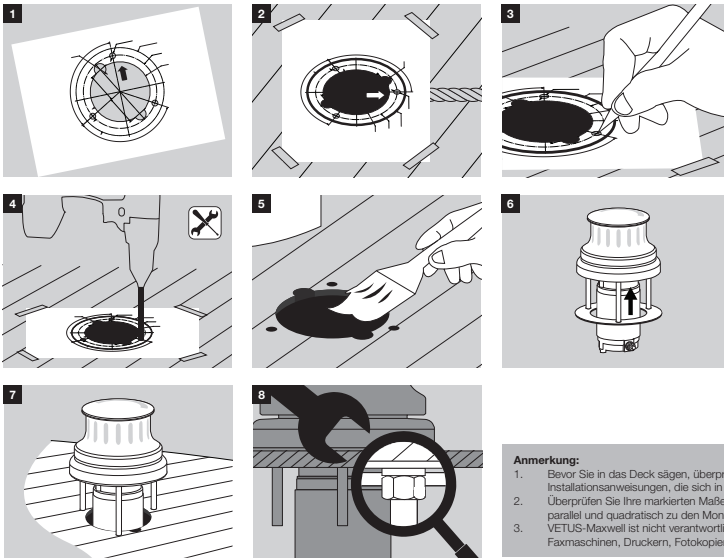

#### SCHRITTE ZUM ANBRINGEN / SCHRITTE ZUR INSTALLATION

1. Benutzen Sie die Schablone, um zu wissen, wo die Löcher markiert und gesägt werden müssen.
2. Stellen Sie sicher, dass die Last mit dem „To Load“ auf der ausgeschnittenen Schablone übereinstimmt.
3. Markieren Sie die gewünschten Positionen für die Löcher.
4. Fangen Sie dann an mit Lochsägen und Bohrer Löcher in der Reihenfolge von A bis C zu bohren/sägen (wie es auf der Vorlage markiert ist).
5. Dichten Sie den Rand des Lochs mit Epoxid ab, um das Eindringen von Feuchtigkeit zu vermeiden. (Nicht benötigt für Stahl oder Aluminium.)
6. Benutzen Sie die Dichtung, die mitgeliefert wurde, um die Ankerspille auf dem Deck anzubringen und sie dort abzudichten. Für Boote aus Aluminium oder Stahlkonstruktion ist es wichtig, die Deckplatte Anordnung ist aus dem Deck isoliert, um die Elektrolyse zu verhindern.
7. Bringen Sie die Deckplatte und die Löcher, die ins Deck gesägt wurden, in eine Linie, und legen Sie die Platte auf ihre Position.
8. Bringen Sie die Deckplatte am Deck an, indem sie die Muttern und Unterlegscheiben benutzen, die mitgeliefert wurden. Befestigen Sie die Schrauben stufenweise und gleichmäßig. Vergewissern Sie sich, dass die Installation befestigt ist, aber ziehen Sie die Muttern nicht zu fest an. Benutzen Sie keine Elektrowerkzeuge.

#### Anmerkung:

1. Bevor Sie in das Deck sägen, überprüfen Sie den Freiraum unter dem Deck. Lesen und verstehen Sie die Installationsanweisungen, die sich in diesem Handbuch befinden.
2. Überprüfen Sie Ihre markierten Maße sorgfältig, bevor Sie sägen und bohren. Deck-Bohlenlöcher müssen parallel und quadratisch zu den Montagestellen sein.
3. VETUS-Maxwell ist nicht verantwortlich für jegliche falsche Daten, die wegen Kopierfehlern von Faxmaschinen, Druckern, Fotokopierern usw. entstanden sind.

### VERKABELUNG

#### SICHERHEIT

- Wir empfehlen Ihnen, dass die Verbindung der Stromkabel und Steuerschaltung an die Ankerspille von qualifizierten Technikern unternommen wird, damit eine verlässliche und sichere Bedienung der Ankerspille garantiert werden kann.
- Die Installation muss gemäß den relevanten lokalen elektrischen Anforderung ausgeführt werden (USCG, ABYC, NMMA, CE).
- Eine Sicherung/ein Trennschalter wird benötigt.
- Positionieren Sie die Sicherung/ den Trennschalter (B) nicht weiter als 1,8 m (6 ft) von der Batterie (C) weg in einem zugänglichen und trockenen Ort. Die Schaltung der Winde muss von einem Trennschalter und einer Sicherung geschützt werden.

#### FUßSCHALTER

- Für eine sichere Bedienung sollte der Fußschalter (D) ungefähr 500 mm (20") von der Ankerspille (A) entfernt sein.
- Der Teil des Fußschalters, der sich unter Deck befindet, muss in einer trockenen Umgebung sein.
- Der Pfeil auf dem Fußschalter sollte so angeordnet sein, dass die Richtung der Bedienung angezeigt wird.

#### MOTOR

- Wenn die Kabel am Motor befestigt werden, vergewissern Sie sich, dass die untere Mutter (A1) festgedreht wurde, während die obere Mutter (B1) befestigt wird. Dies verhindert potentiellen Schaden im Motor.

Nachdem alle Verbindungen gemacht wurden und das System getestet wurde, versiegeln Sie die Klemmen gegen Feuchtigkeit, indem Sie sie mit einer trockenen, korrosionsschützenden Schicht besprühen.

#### HINWEISE

- Wir empfehlen Klemmkabelschuhe und Warmschrumpfschläuche, um die Anschlüsse zu verbinden.
- Wie empfehlen die Benutzung von Abriebschutz bei Kabeln, wenn sie durch Schotten laufen.

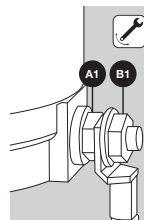
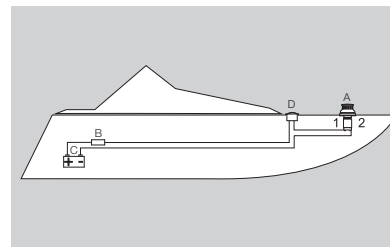

### SPEZIFIKATIONEN

Netzteil (DC)	12V/24V
Motorleistung	500W
Ziehgeschwindigkeit unter	386kg (850 lbs)
Arbeitslast (Hängt von der Last ab)	24m/min 76ft/min
Reingewicht	5,5kg (12lbs)
Sicherung/Trennschalter	12V 80amp
	24V 40amp

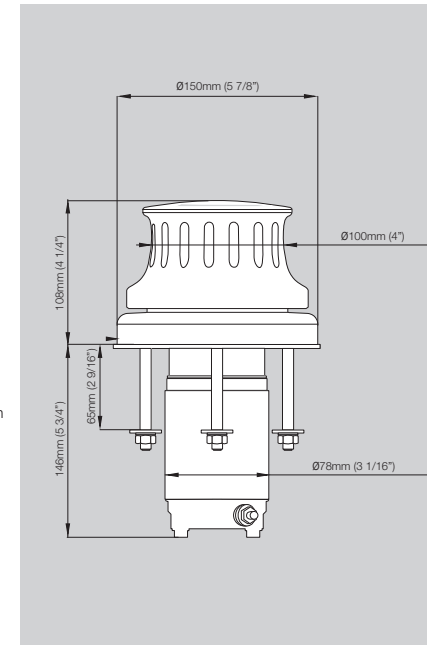

- Messen Sie die gewünschte Länge der elektrischen Kabel, Verwendung Tabelle unten, um die passende Kabelgröße auszuwählen.
- Die Kabellänge beträgt Gesamtlänge von Batterie bis Winde dann wieder zurück.
- Empfehlungen versichern weniger als 10% Spannungsfall beim Motor der Ankerwinde, während sie unter Belastung läuft.
- Diese Empfehlungen sind darauf basiert, dass Kupferleiter eine Wärmegrenzleistung für die Isolation von 90° C haben.
- Kabel, die durch einen Motorbereich laufen, könnten einen größeren Durchmesser benötigen (den Installierer fragen).
- Wenn die Durchmesser der Kabel kleiner als empfohlen sind, wird die Leistung der Ankerwinde reduziert. Größere Kabel können benutzt werden.
- Die Größe des empfohlenen Trennschalters und die Strombelastbarkeit des Kabels sind mit einberechnet.

KABELLÄNGE	CABLE GRÖßENAUSWAHL			
	0-10m (0-33')		10-20m (33'-65')	
	mm <sup>2</sup>	AWG	mm <sup>2</sup>	AWG
12V	16	6	25	4
24V	4	12	6	10

### BEDIENUNG

#### ACHTUNG ⚠

#### Während der Bedienung des Ankerspills:

- Stellen Sie sicher, dass Sie nicht den Fußschalter ausversehen aktivieren, während sich die Winde dreht.
- Halten Sie Ihre Finger, Kleidungsstücke und Haare von der Winde entfernt.

#### WICHTIGE INFORMATIONEN

- Starten Sie den Hauptmotor vor dem Betreiben der Winde.
- Ein Schutzschalter / Trennschalter sollte stets mit dieser Winde verwendet werden, um den Motor und die Kabel vor Überhitzen und Schäden zu schützen.
- Stellen Sie stets sicher, dass der Trennschalter ausgeschaltet ist, wenn das System nicht in Gebrauch ist.
- Extra Drehungen um die Trommel erhöhen den Halt und verursachen eine geringere Belastung für das Heck.
- Maxwell empfiehlt Drehung des Ankerspills.

#### DEN ANKERSPILL ZUM EINZIEHEN BENUTZEN

1. Winden Sie bis zu drei Umdrehungen an Seil auf der Trommel auf, in Zugrichtung.
2. Während ein leicht „schleppender“ Zug beibehalten wird, starten Sie die Winde unter Verwendung des Fußschalters.
3. Während sich die Winde dreht, erhöhen Sie den Zug und 'schleppen' Sie Hand über Hand (übergreifend), um das Seil zu ziehen.
4. Reduzieren Sie den Zug, um das Seil gleiten zu lassen, falls notwendig.

### INSTANDERHALTUNG

#### Folgenutzung

1. Waschen Sie den äußeren Bereich mit frischem Wasser.
2. Überprüfen Sie das Seil auf Abnutzung und waschen Sie es mit frischem Wasser.

#### Alle 3 Monate

3. Sauber Ankerspille.
4. Überprüfen Sie die Festigkeit aller Befestigungsmittel.
5. Benutzen Sie einen Korrosionsschutz auf allen Komponenten unter Deck.

#### Jedes Jahr

6. Der Motor sollte von einem qualifizierten Techniker gewartet werden.
7. Entfernen Sie jeglichen Frost vom Gehäuse und lackieren sie es mit einer geeigneten Beschichtung.

Besuchen Sie unsere Webseite: [www.maxwellmarine.com](http://www.maxwellmarine.com) für eine Liste von Servicecentern und Vertretern.



### INSTALLATION

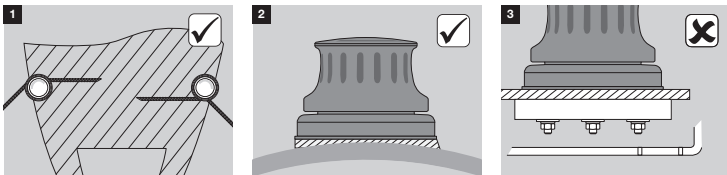

#### INFORMATIONS IMPORTANTES

Planifier attentivement l'emplacement:

1. Assurer le fonctionnement correct (la corde).
2. Assurer que le pont est plat. Sinon ; installer la plinthe pour s'assurer que le cabestan s'assoit sur une surface plate.
3. Identifier toute cloison, câblage ou tuyauterie sous le pont qui devrait être évité.
4. Assurer que la zone d'installation est suffisamment solide pour accommoder des charges appliquées par le cabestan/l'ancrage et le rode.

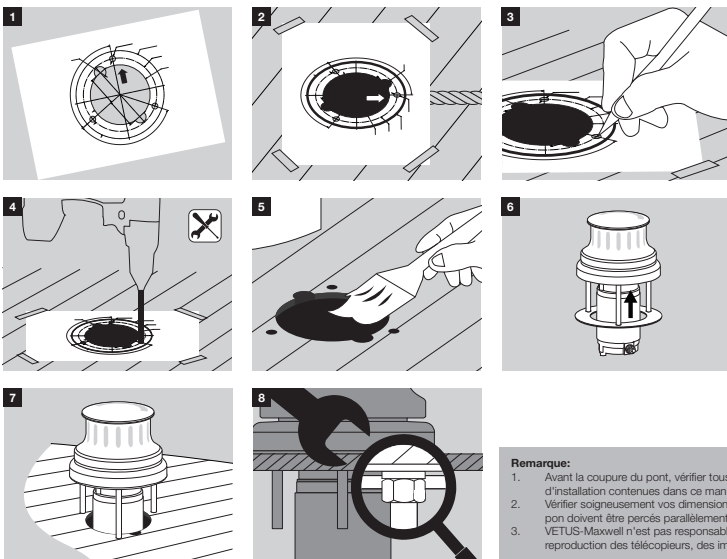

#### ÉTAPES APPAREILLAGE / ÉTAPES D'INSTALLATION

1. Utiliser le Modèle de Découpe comme guidage pour marquer et couper les trous.
2. Assurez-vous que la charge est alignée sur "To Load", sur le modèle de Découpe.
3. Marquer la position désirée pour les trous.
4. Utiliser les scies cloche et le commencement du perçage/coupeure des trous dans l'ordre de A à C (comme marqué sur les modèles).
5. Sceller les bords du trou avec la résine pour éviter l'infiltration d'humidité. (Pas exigé pour l'acier ou l'aluminium).
6. Utiliser le joint fourni pour sceller le cabestan au pont. Pour les bateaux en aluminium ou en acier, il est important de l'ensemble deckplate est isolée à partir du pont pour éviter l'électrolyse.
7. Aligner le pont principal avec les orifices découpés dans le pont et abaisser en place.
8. Fixer le pont principal au pont en utilisant les écrous et les rondelles fournis. Serrer les écrous progressivement et uniformément. S'assurer que l'installation est ferme mais ne pas trop serrer les écrous. Ne pas utiliser un outil électrique.

#### Remarque:

1. Avant la coupe du pont, vérifier tous les autorisations sous le pont. Lire et comprendre les instructions d'installation contenues dans ce manuel.
2. Vérifier soigneusement vos dimensions délimitées, avant de couper et de percer. Les trous du boulon du pont doivent être percés parallèlement et carré aux surfaces de montage.
3. VETUS-Maxwell n'est pas responsable de toute inexactitude des données, en raison des erreurs de reproduction des télécopieurs, des imprimantes, des photocopieurs, etc.

### CÂBLAGE

#### LA SÉCURITÉ

- Nous recommandons que le branchement des lignes d'alimentation et des circuits de contrôle au cabestan soit fait par des techniciens qualifiés, afin de garantir la fiabilité et la sécurité de fonctionnement du cabestan.
- L'installation doit être effectuée en conformité avec les normes électriques locales (USCG, ABYC, NMMA, CE).
- Un disjoncteur/isolateur est requis.
- Positionner le disjoncteur/isolateur (B) pas plus loin que 1,8 m (6 ft) de la batterie (C) dans un endroit accessible et sec. Le circuit du cabestan demande de la protection fournie par un interrupteur d'isolement et soit un fusible ou un disjoncteur.

#### PÉDALE

- Pour un fonctionnement sûr, la pédale de commande (D) devrait être à environ 500 mm (20") du cabestan (A).
- La partie inférieure du pont de la pédale doit être dans un environnement sec.
- La flèche sur la pédale devrait être disposée de façon à indiquer la direction de l'opération.
- Suivre les instructions fournies avec la pédale pour les étapes de son installation.

#### MOTEUR

- Lors du serrage des câbles sur le moteur, s'assurer que l'écrou inférieur (A1) est sécurisé contre la rotation lors du serrage de l'écrou supérieur (B1). Ceci empêchera des dommages survenant au sein du moteur.

Une fois que toutes les connexions soient faites et le système a été testé, sceller les terminaux contre l'humidité par pulvérisation d'une couche sèche, préventive contre la corrosion.

#### CONSEILS

- Nous recommandons d'utiliser des terminaux de l'anneau à sertissage et de tube retiré à chaud pour connecter aux terminaux.
- Nous recommandons l'utilisation de la protection de frottement sur le câblage lors du passage à travers les cloisons, etc.

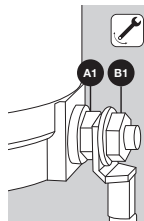
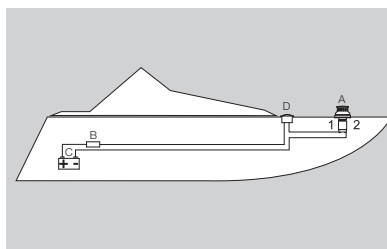

### SPÉCIFICATIONS

Source d'énergie (DC)	12V/24V	
Puissance du Moteur	500W	
Vitesse de Transport	386kg (850 lbs)	
Charge de Travail (En fonction de la charge)	24m/min 76ft/min	
Le poids Net	5.5kg (12lbs)	
Disjoncteur/Isolateur	12V	80amp
	24V	40amp

- Mesurer la longueur nécessaire de câble électrique, tableau des emplois ci-dessous pour sélectionner la taille du câble approprié.
- Longueur du câble est la longueur totale de la batterie à treuil puis revenir.
- Les recommandations assurement moins de 10% chute de tension au moteur du treuil lors du fonctionnement sous charge.
- Les recommandations basées sur des conducteurs en cuivre ayant une isolation thermique nominale de 90° C.
- Les câbles fonctionnant dans une zone du moteur peuvent être nécessaires de plus grand diamètre (voir votre installateur).
- L'utilisation des câbles d'un diamètre plus petit que recommandé réduira la performance du treuil. Les grands câbles peuvent être utilisés.
- Tailler le disjoncteur recommandé et le courant admissible du câble pris en compte dans les calculs.

#### CÂBLE SÉLECTION DE LA TAILLE

LONGUEUR DE CÂBLE	CÂBLE SÉLECTION DE LA TAILLE			
	0-10m (0-33')		10-20m (33'-65')	
	mm <sup>2</sup>	AWG	mm <sup>2</sup>	AWG
12V	16	6	25	4
24V	4	12	6	10

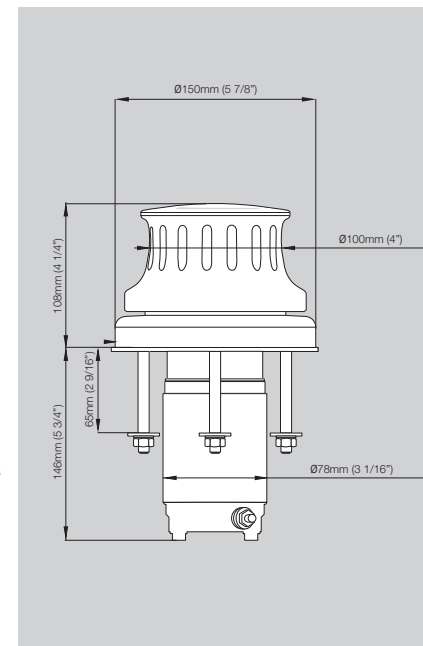

### FONCTIONNEMENT

#### ATTENTION ⚠

#### Lors du fonctionnement du cabestan:

- Assurez-vous de ne pas utiliser accidentellement la commande à pédale tout en plaçant tour à tour le cabestan.
- Gardez vos doigts, vos vêtements et les cheveux loin du cabestan.

#### INFORMATIONS IMPORTANTES

- Démarrez le moteur principal avant de faire fonctionner le cabestan.
- Un disjoncteur / isolateur devra être utilisé avec ce cabestan pour protéger le moteur et les câbles de la surchauffe et des dommages.
- Assurez-vous toujours que le sectionneur est hors tension lorsque le système n'est pas utilisé.
- Des tours supplémentaires autour du tambour augmenteront l'adhérence et nécessiteront moins de charge sur la queue.
- Maxwell recommande rotation horaire du cabestan.

#### VIRER EN UTILISANT LE CABESTAN

1. Enroulez jusqu'à trois tours de câble sur le tambour en place dans la direction de la traction.
2. Gardez un léger mou sur l'extrémité libre, démarrez le cabestan en utilisant l'interrupteur à pédale.
3. Lors de la rotation du cabestan, augmentez la traction et tenez la queue pour transporter la corde.
4. Réduisez la traction pour glisser la corde si nécessaire.

### MAINTENANCE

#### Après l'utilisation

1. Vérifiez que l'embrayage soit correctement ajusté. Laver les mécanismes supérieurs avec de l'eau fraîche.
2. Vérifier la corde pour l'usure et laver-la avec de l'eau fraîche.

#### Tous les 3 Mois

3. Propre le cabestan.
4. Vérifier le serrage de toutes les fixations.
5. Appliquer un inhibiteur de corrosion pour les composants situés sous le pont.

#### Chaque Année

6. Le moteur doit être réparé par un technicien qualifié.
7. Enlever toute trace de rouille accumulée sur le corps et peindre avec un revêtement approprié.

Visitez notre site web:

([www.maxwellmarine.com](http://www.maxwellmarine.com)) pour une liste de centres et agents de réparations.



### INSTALACIÓN

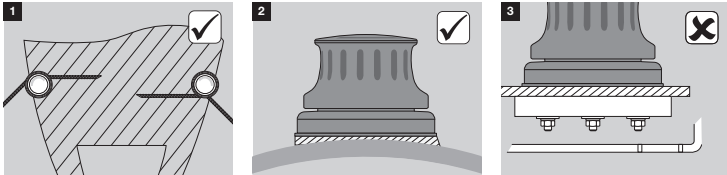

#### INFORMACIONES IMPORTANTES

- Planifique detenidamente la ubicación:
1. Asegúrese que se pueda soltar suficiente línea de cadena.
  2. Asegúrese que la cubierta sea lisa. En caso negativo, instale una plataforma para asegurarse que el cabrestante se apoye sobre una superficie lisa.
  3. Identifique cualquier partición, cableado o tubería por debajo de la cubierta que deba evitarse.
  4. Asegúrese que el área de montaje sea lo bastante resistente como para soportar los tiros generados por el cabrestante/ancla y de línea.

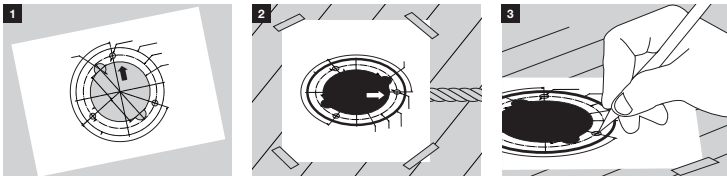

#### PASOS PARA EL MONTAJE / INSTALACIÓN

1. Use la plantilla recortada como modelo para marcar y perforar los orificios.
2. Asegurarse que la carga esté alineada con la 'To Load' en la plantilla cortada.
3. Marque la posición deseada para los orificios.
4. Con un taladro y brocha serrucho taladre/perfore los orificios en orden de A a C, (tal como está marcado en las plantillas).
5. Selle los bordes del orificio con resina epoxi para evitar la entrada de humedad. (No requerido en caso de aluminio o acero)
6. Use la junta suministrada para sellar el cabrestante a la cubierta. Para los barcos de aluminio o acero es importante el conjunto de la placa de cubierta está aislado de la cubierta para evitar la electrólisis.
7. Alinee la plancha de cubierta con los orificios perforados en la cubierta, insertándola en su lugar.
8. Fije la plancha de cubierta a la cubierta usando las tuercas y arandelas suministradas. Apriete las tuercas gradual y uniformemente. Asegúrese que la instalación sea firme, pero no apriete excesivamente las tuercas. No use una herramienta eléctrica.

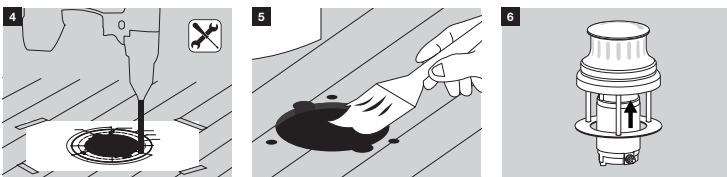

#### Nota:

1. Antes de taladrar la cubierta, compruebe todas las holguras bajo cubierta. Lea y comprenda las instrucciones de instalación incluidas en este manual.
2. Antes de cortar y taladrar compruebe detenidamente las dimensiones que haya marcado. Los orificios para pernos de cubierta se deben taladrar en paralelo y exactos a las superficies de montaje.
3. VETUS-Maxwell no se responsabiliza de la utilización de datos incorrectos debido a errores de reproducción del fax, impresora, fotocopiadora, etc.

### CABLEADO

#### SEGURIDAD

- Recomendamos que la conexión de las líneas de potencia y el circuito de control del cabrestante sea llevada a cabo por técnicos cualificados para garantizar la operación fiable y segura del cabrestante.
- La instalación debe ser hecha conforme a los requisitos de la normativa eléctrica local. (USCG, ABYC, NIMMA, CE)
- Se requiere un disyuntor/aislador.
- Poner el disyuntor/aislador (B) a una distancia no mayor de 1.8 metros (6 pies) de la batería (C) en un lugar accesible y seco. El circuito del chigre requiere la protección de un interruptor aislador y un fusible o un disyuntor.

#### INTERRUPTOR DE PISO

- Para una operación segura, el interruptor de piso (D) debería estar a una distancia aproximada de 500 mm (20 pulgadas) del cabrestante. (A)
- La parte del interruptor de piso por debajo de la cubierta debe estar en un entorno seco.
- La flecha del interruptor de piso debería indicar la dirección de la operación.
- Para consultar los pasos de la instalación siga las instrucciones incluidas junto con el interruptor de piso.

#### MOTOR

- Cuando apriete los cables del motor asegúrese que la tuerca inferior (A1) no gire cuando se apriete la tuerca superior. (B1) Esto evitará que se produzcan daños en el interior del motor.

Después de que se hayan hecho todas las conexiones, pruebe el sistema, para evitar que penetre humedad, selle las terminales aplicando con spray una capa de anticorrosivo.

#### SUGERENCIAS

- Recomendamos usar terminales de anillo de acodillado y tubos termocontráctiles.
- Recomendamos el uso de protectores en el cableado en los puntos donde atraviesa particiones, etc.

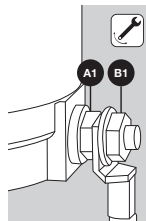
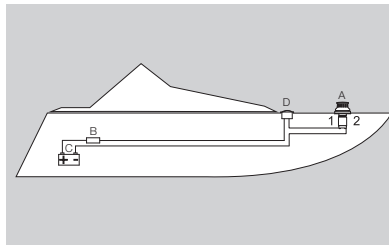

### ESPECIFICACIONES

Suministro de corriente (DC)	12V/24V	
Potencia del Motor	500W	
Velocidad	386kg (850 lbs)	
Arrastre del Tiro (Dependiendo del tiro)	24m/min 76ft/min	
Peso Neto	5.5kg (12lbs)	
Disyuntor/aislador	12V	80amp
	24V	40amp

- Medir la longitud necesaria de cable eléctrico, el uso siguiente tabla para seleccionar el tamaño de cable adecuado.
- La longitud del cable es de longitud total de la batería para chigre luego de vuelta otra vez.
- Para el motor del molinete se recomienda una fluctuación del voltaje por debajo del 10% cuando esté operando bajo tiro.
- Se recomienda utilizar conductores de cobre con un aislamiento térmico de 90° C.
- El tendido de cables a través del área del motor puede requerir mayor diámetro de cable. (Consulte con el técnico)
- El uso de un diámetro de cables menor que el recomendado reducirá el rendimiento del molinete. Se pueden usar cables más largos.
- El tamaño del disyuntor y la ampacidad del cable se detallan en la tabla de cálculos.

LONGITUD DEL CABLE	CABLE TAMAÑO DE SELECCIÓN			
	0-10m (0-33')		10-20m (33'-65')	
	mm <sup>2</sup>	AWG	mm <sup>2</sup>	AWG
12V	16	6	25	4
24V	4	12	6	10

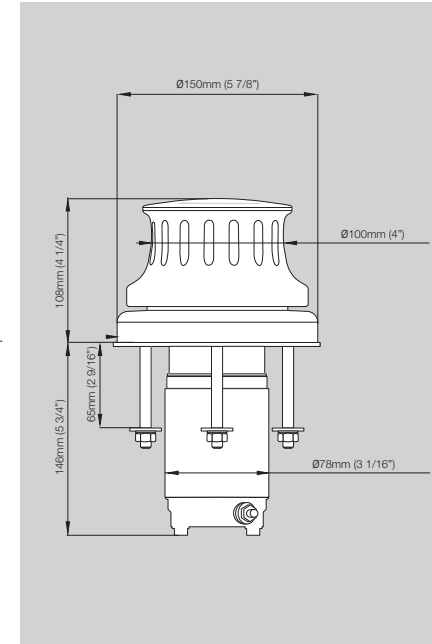

### OPERACIÓN

#### PRECAUCIÓN

##### Cuando se manipule el molinete:

- Asegúrese de no pisar accidentalmente el interruptor de piso mientras el molinete hace giros extra.
- Mantener los dedos, la ropa y el cabello alejados del molinete.

#### INFORMACIÓN IMPORTANTE

- Poner en marcha el motor de la embarcación antes de hacer funcionar el molinete.
- Se debería usar siempre un interruptor/aislador con el molinete para proteger el motor y los cables de sobrecalentamiento y daños.
- Asegúrese siempre de que el interruptor del aislador esté apagado cuando el sistema no esté en uso.
- Los giros extra en torno al tambor incrementará el agarre y se requerirá menos tiro en la cola.
- Maxwell recomienda la rotación en sentido horario del cabrestante.

#### RECUPERAR EL ANCLA USANDO EL CABRESTANTE

1. Enrolle tres vueltas de cabo en el tambor en dirección de tirar.
2. Manteniendo un ligero tirón de 'cola' en el extremo libre, poner en funcionamiento el molinete usando el interruptor de piso UP.
3. A medida que el cabrestante rota, incremente el tiro y 'cola' rápidamente para recuperar cabo.
4. Reducir la tirada para que el cabo se deslice si es necesario.

### MANTENIMIENTO

#### Posterior al Uso

1. Lave la unidad de cubierta con agua corriente.
2. Compruebe el desgaste del cabo y lave con agua corriente.

#### Cada 3 Meses

3. Limpio Cabrestante.
4. Compruebe la firmeza de todos los elementos de sujeción.
5. Aplique un anticorrosivo a los componentes de debajo de la cubierta.

#### Cada Año

6. El motor debería ser revisado por un mecánico cualificado.
7. Elimine las formaciones de óxido de la carcasa y pinte la pintura adecuada.

Visite nuestro sitio web: [www.maxwellmarine.com](http://www.maxwellmarine.com) para consultar la lista de centros de servicio y representantes.





### INSTALLATIE

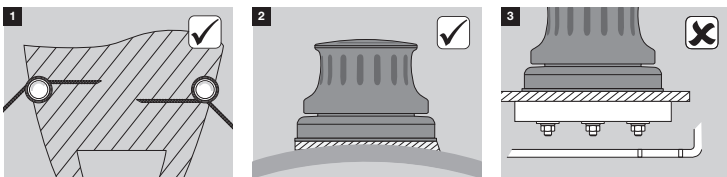

#### BELANGRIJKE INFORMATIE

- Plan zorgvuldig de locatie:
- Zorg ervoor dat het ankerlijn/touw een juiste doorvoer heeft.
  - Zorg ervoor dat het dek vlak is. Zo niet, installeer dan plinten om ervoor te zorgen dat de kaapstander zich op een vlakke ondergrond bevindt.
  - Identificeer alle mogelijke schotten, bedrading of leidingen onder het dek, die moeten worden vermeden.
  - Zorg ervoor dat de plaats van montage sterk genoeg is voor de belasting van kaapstander /touw en ketting.

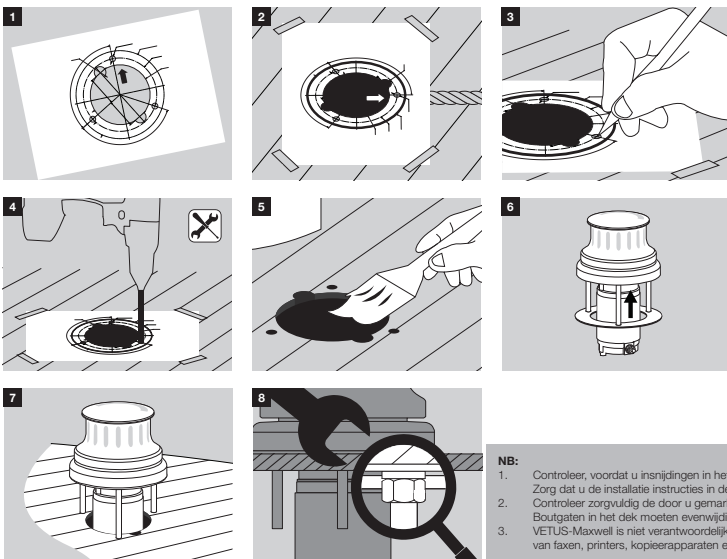

#### STAPPEN VOOR MONTAGE / INSTALLATIE

- Gebruik de uitsnijdingsjabloon als leidraad bij het markeren en snijden van de openingen.
- Zorg ervoor dat de belasting op één lijn is met de 'To Load' op de uitsnijdingsjabloon.
- Markeer de gewenste positie voor de openingen.
- Gebruik gatenzagen en een boormachine om de openingen in de volgorde van A tot C te boren/snijden (zoals aangegeven op de sjabloon).
- Verzegel de randen van de opening met epoxy om het binnendringen van vocht te voorkomen. (Niet vereist voor staal of aluminium.)
- Gebruik de meegeleverde pakking voor afdichting van de kaapstander op het dek. Voor schepen aluminium of stalen constructie is het van belang de deckplate samenstel wordt geïsoleerd van het dek elektrolyse voorkomen.
- Breng de dekplaat op één lijn met de uitgesneden openingen in het dek en laat het geheel op zijn plaats zakken.
- Maak de dekplaat vast aan het dek met behulp van de meegeleverde moeren en ringen. Draai de moeren progressief en gelijkmatig aan. Zorg ervoor dat de installatie goed vastzit, maar draai de moeren niet overmatig vast aan. Gebruik geen elektrisch gereedschap voor het aandraaien.

#### NB:

- Controleer, voordat u insnijdingen in het dek maakt, alle benedendekse vrije ruimte. Zorg dat u de installatie instructies in de handleiding gelezen en begrepen hebt.
- Controleer zorgvuldig de door u gemarkeerde afmetingen, voordat u begint met snijden en boren. Boutgaten in het dek moeten evenwijdig en haaks op montageplaten worden gebored.
- VETUS-Maxwell is niet verantwoordelijk voor eventuele onjuiste gegevens als gevolg van reproductiefouten van faxen, printers, kopieerapparaten etc.

### BEDRADING

#### VEILIGHEID

- Om een betrouwbare en veilige werking van de kaapstander te garanderen, raden wij aan om de aansluiting van de elektrische leidingen en bedieningsschakelingen aan de kaapstander door gekwalificeerde technici te laten uitvoeren
- De installatie moet worden uitgevoerd conform de relevante plaatselijke elektrische richtlijnen (USCG, ABYC, NMMA, CE).
- Een stroomonderbreker/isolator is vereist.
- Plaats de stroomonderbreker/isolator (B) op niet meer dan 1,8 m afstand van de accu (C) op een toegankelijke en droge plaats. Het liercircuit moet worden beveiligd met een isolatorschakelaar en ofwel een zekering of een stroomonderbreker.

#### VOETSCHAKELAAR

- Voor een veilige werking dient de voetschakelaar (D) zich op ongeveer 500 mm van de kaapstander (A) te bevinden.
- Het benedendekse deel van de voetschakelaar dient in een droge omgeving te zijn.
- De pijl op de voetschakelaar dient op juiste wijze de draairichting aan te geven.
- Volg de bij de voetschakelaar meegeleverde instructies voor de verschillende installatiestappen.

#### MOTOR

- Zorg er bij het vastdraaien van de kabels naar de motor voor dat de lagere moer (A1) goed vast zit en niet meedraait bij het aandraaien van de bovenste moer (B1). Hiermee wordt schade binnenin de motor voorkomen.

Nadat alle aansluitingen zijn gemaakt, en het systeem getest is: dicht contactpunten af tegen vocht door ze te besproeien met een droge, corrosie voorkomende deklaag.

#### TIPS

- We raden aan om krimpringcontacten en krimpkousen te gebruiken voor de contactpunten op de terminals.
- Wij raden aan om schuurbescherming op bedrading te gebruiken bij het plaatsen van schotten.

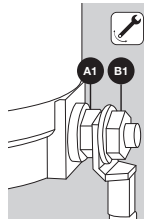
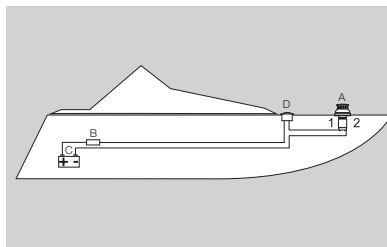

### SPECIFICATIES

Voeding (DC)	12V/24V	
Motorvermogen	500W	
Werkbelasting	386kg (850 lbs)	
Ophaalsnelheid (Afhankelijk van de belasting)	24m/min 76ft/min	
Nettogewicht	5.5kg (12lbs)	
Stroomonderbreker/ isolator	12V	80amp
	24V	40amp

- Meet vereiste lengte van de elektrische kabel, gebruik onderstaande tabel om de juiste kabel te selecteren.
- Kabel lengte is de totale lengte van de batterij tot windas weer en terug.
- Opvolgen van de aanbevelingen zorgen voor minder dan 10% spanningsverlies bij de ankerliermotor onder belasting.
- Aanbevelingen gebaseerd op koperen geleiders met een isolerende thermische classificatie van 90° C.
- Kabels die door motorcompartimenten lopen dienen mogelijk een grotere diameter te hebben (raadpleeg uw installateur).
- Het gebruik van kabels met een diameter kleiner dan aanbevolen zal de prestaties van de ankerlier negatief beïnvloeden. Kabels van grotere maat kunnen worden gebruikt.
- Grootte van de aanbevolen stroomonderbreker en ampère van de kabel zijn meegenomen in de berekeningen.

KABELLENGTE	KABEL GROOTTE SELECTIE			
	0-10m (0-33')		10-20m (33'-65')	
	mm <sup>2</sup>	AWG	mm <sup>2</sup>	AWG
12V	16	6	25	4
24V	4	12	6	10

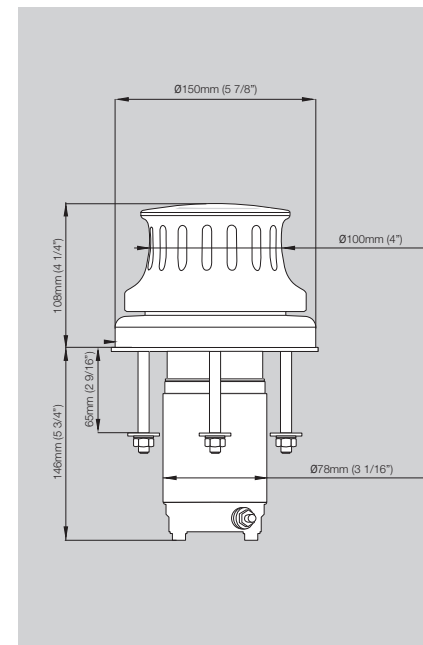

### GEBUIK

#### LET OP!

#### Bij het bedienen van de kaapstander:

- Vermijd abusievelijk indrukken van de voetschakelaar wanneer u extra windingen om de kaapstander legt.
- Houd vingers, kleding en haren uit de buurt van de kaapstander.

#### BELANGRIJKE INFORMATIE

- Start de hoofdmotor van de boot voordat u de kaapstander bedient.
- Er moet altijd een stroomonderbreker/isolator worden gebruikt met deze kaapstander om de motor en kabels te beschermen tegen oververhitting en beschadiging.
- Zorg altijd dat de hoofdschakelaar is uitgeschakeld wanneer het systeem niet wordt gebruikt.
- Extra windingen om de trommel verhoging de grip waardoor minder trek op de 'staart' van de kabel vereist is.
- Maxwell raadt rechtsom draaien van de kaapstander.

#### INHALEN MET DE KAAPSTANDER

- Wind de kabel drie keer rond de trommel in de trekrichting.
- Oefen een lichte trek uit op het vrije kabeluiteinde, en start de kaapstander met behulp van de voetschakelaar.
- Terwijl de kaapstander draait, verhoogt u de trek en haalt u hand over hand de kabel in.
- Verminder de trekkracht om de kabel te laten slippen, indien nodig.

### ONDERHOUD

#### Na Gebruik

- Was het bovendekse deel met zoet water.
- Controleer de kabel op slijtage en spoel het af met zoet water.

#### Elke Drie Maanden

- Schoon Kaapstander.
- Controleer of alle bevestigingsmiddelen goed vastzitten.
- Breng een roestwerend middel aan op de benedendekse onderdelen.

#### Elk Jaar

- Servicebeurten aan de motor dienen te worden uitgevoerd door een erkende vakman.
- Verwijder eventuele op de behuizing gevormde roest en breng een beschermende laklaag aan.

Bezoek onze website:

**(www.maxwellmarine.com)**

voor een overzicht van servicecentra en agenten.



## INSTALLAZIONE

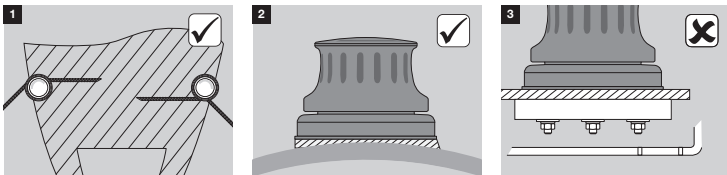

### INFORMAZIONI IMPORTANTI

- Planificare il posizionamento con attenzione:
1. Assicurarsi che la cima si avvolga correttamente.
  2. Assicurarsi che il ponte sia in piano. Diversamente installare un basamento per garantire che il tonneggio sia poggiato su una superficie piana.
  3. Identificare eventuali paratie, cablaggi o tubazioni sotto coperta che devono essere evitate.
  4. Assicurarsi che l'area d'installazione abbia una resistenza appropriata per sopportare i carichi applicati dal tonneggio, ancora e cima.

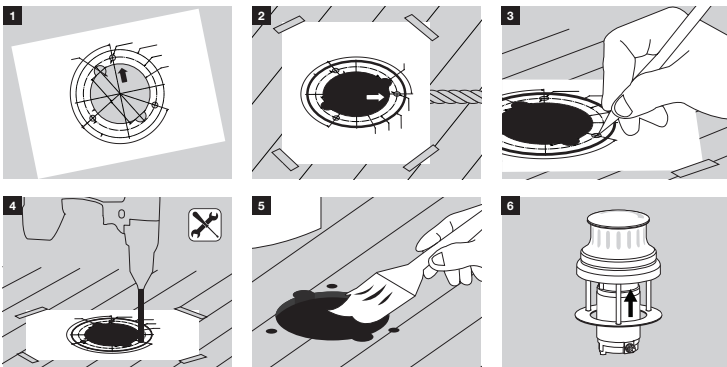

### PASSAGGI DI MONTAGGIO / PASSAGGI DI INSTALLAZIONE

1. Usare la dima di foratura come guida per segnare e praticare i fori.
2. Assicurarsi che il carico sia allineato con la freccia "To Load" indicata sulla dima.
3. Marcare la posizione desiderata dei fori.
4. Utilizzando un trapano ed una punta a tazza, iniziare a forare / tagliare i fori nell'ordine da A a C (come indicato sulla dima).
5. Sigillare i bordi dei fori con resina epossidica in modo da evitare infiltrazioni di umidità. (Non necessario per acciaio o alluminio.)
6. Usare la guarnizione fornita per fissare il tonneggio al ponte. Per le barche in alluminio o acciaio, è importante che la base del tonneggio sia isolata dal ponte per prevenire elettrolisi.
7. Allineare la parte superiore del salpa ancora con i fori praticati e calarla in posizione.
8. Fissare la parte sopraccoperta al ponte utilizzando i dadi e rondelle forniti. Stringere i dadi in modo progressivo ed uniforme. Assicurarsi che l'installazione sia stabile e salda, ma non stringere i dadi in modo eccessivo. Non usare utensili elettrici.

#### Nota:

1. Prima di tagliare il ponte, verifi care tutte le distanze sottocoperta. Leggere e comprendere le istruzioni di installazione contenute nel manuale.
2. Verifi care attentamente le dimensioni indicate prima di tagliare e praticare i fori. I fori per i bulloni del ponte devono essere praticati parallelamente e ad angolo retto rispetto alle superfi ci di montaggio.
3. VETUS-Maxwell non è responsabile di eventuali dati scorretti dovuti ad errori di riproduzione di fax, stampanti, fotocopiatrici ecc.

## CABLAGGIO

### SICUREZZA

- Si consiglia di far effettuare ad un tecnico qualificato il collegamento delle linee di alimentazione e dei circuiti di controllo del tonneggio, al fine di garantire un funzionamento affidabile e sicuro del tonneggio.
- L'installazione deve essere effettuata secondo le norme locali relative alle installazioni elettriche (USCG, ABYC, NEMA, CE).
- È necessario un interruttore magnetotermico/isolatore.
- Posizionare il magneto-termico/isolatore (B) a non più di 1,8 m (6 ft) dalla batteria (C) in un luogo asciutto e accessibile. Il circuito del salpa ancora necessita della protezione fornita da un interruttore isolatore e da un fusibile o interruttore magneto-termico.

### INTERRUTTORE A PEDALE

- Per un utilizzo sicuro, l'interruttore a pedale (D) deve essere a circa 500 mm (20") dal tonneggio (A).
- La parte sottocoperta dell'interruttore a pedale deve trovarsi in un luogo asciutto.
- La freccia sull'interruttore a pedale deve essere disposta in modo da indicare la direzione di funzionamento.
- Per l'installazione dell'interruttore a pedale fare riferimento alle relative istruzioni d'installazione.

### MOTORE

- Fissare i cavi al motore, assicurarsi che il bullone inferiore (A1) sia fissato in modo da non ruotare quando si stringe il bullone superiore (B1). Questo eviterà i danni all'interno del motore.

Dopo aver effettuato tutti i collegamenti ed aver verificato il sistema sigillare i terminali per proteggerli dall'umidità ricoprendoli con pellicola anti-corrosione.

### SUGGERIMENTI

- Si consiglia di usare terminali a crimpare di tipo ad anello e guaine termo-restringenti per collegare i terminali.
- Si consiglia di usare una protezione anti sfregamento sul cablaggio nell'attraversare le paratie ecc.

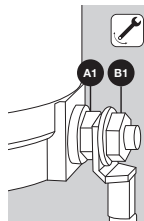
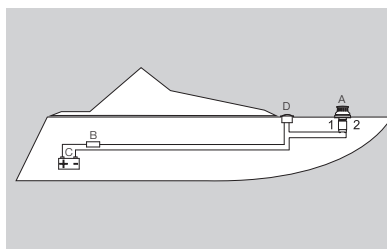

## SPECIFICHE

Alimentazione elettrica (DC)	12V/24V	
Potenza Motore	500W	
Carico di lavoro	386kg (850 lbs)	
Velocità di recupero (In base al carico)	24m/min / 76ft/min	
Peso Netto	5.5kg (12lbs)	
Interruttore magnetotermico/Isolatore	12V	80amp
	24V	40amp

- Misurare la lunghezza necessaria di cavo elettrico, vedere la tabella sottostante per selezionare i cavi di adeguate dimensioni.
- Lunghezza del cavo è la lunghezza totale dalla batteria al verricello poi di nuovo indietro.
- Si consiglia di garantire una caduta di tensione inferiore al 10% al motore del salpa ancora quando è sotto carico.
- Si consiglia di utilizzare conduttori in rame con isolamento termico nominale di 90° C.
- I cavi che passano all'interno dell'area motori potrebbero dover essere di un diametro maggiore (fare riferimento all'installatore).
- L'uso di cavi con diametro inferiore a quelli consigliati ridurrà le prestazioni dell'argano. È possibile utilizzare cavi più grandi.
- La scelta dell'interruttore magnetotermico e relativo amperaggio deve essere debitamente calcolata in base ai dati di fabbrica.

### SELEZIONE DELLE DIMENSIONI DEL CAVO

LUNGHEZZA DEL CAVO	0-10m (0-33')			
	mm²	AWG	mm²	AWG
12V	16	6	25	4
24V	4	12	6	10

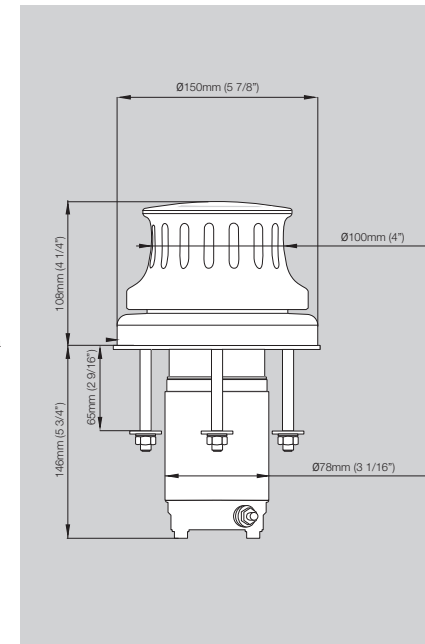

## UNZIONAMENTO

### ATTENZIONE ⚠

#### Quando si usa il tonneggio:

- Assicurarsi di non utilizzare il comando a pedale accidentalmente mentre si avvolge la cima al tonneggio.
- Tenere le dita, gli abiti e i capelli lontano dall'argano.

### INFORMAZIONI IMPORTANTI

- Avviare il motore principale prima di utilizzare l'argano.
- Utilizzare sempre un interruttore magnetotermico/isolatore con questo tonneggio per proteggere il motore ed i cavi da surriscaldamento ed evitare danni.
- Assicurarsi sempre che l'isolatore sia spento quando il sistema non è in uso.
- Giri extra attorno al tamburo aumenteranno la presa e richiederanno un carico minore sulla coda.
- Maxwell raccomanda rotazione oraria del tonneggio.

### ISSARE UTILIZZANDO IL TONNEGGIO

1. Avvolgere fino a tre giri di cima sul tamburo in direzione del tiro.
2. Mantenere una leggera trazione "di coda" sull'estremità libera, avviare il tonneggio utilizzando il comando a pedale.
3. Mentre l'argano ruota, aumentare la trazione e issare a mano la cima.
4. Ridurre la trazione per mollare la cima se necessario.

## MANUTENZIONE

### Dopo l'uso

1. Lavare i coperchi con acqua dolce.
2. Verificare eventuali segni di usura sulla fune e lavare con acqua dolce.

### Ogni 3 Mesi

3. Pulire il tonneggio.
4. Verificare il serraggio di tutti gli elementi di fissaggio.
5. Applicare un anti-corrosivo alle parti sottocoperta.

### Ogni Anno

6. La manutenzione del motore deve essere effettuata da un tecnico qualificato.
7. Rimuovere eventuali cumuli di ruggine dal corpo e verniciare con un prodotto adeguato.

Visitare il nostro sito web: [www.maxwellmarine.com](http://www.maxwellmarine.com) per l'elenco dei nostri agenti e centri assistenza.



Part No. 7409



CHECK THE SCALE

MABSTAB ÜBERPRÜFEN

VÉRIFIER LES ÉCHELLE

COMPROBAR LA ESCALA

CONTROLEER OP JUISTE SCHAALGROOTTE

VERIFICARE LA SCALA

